

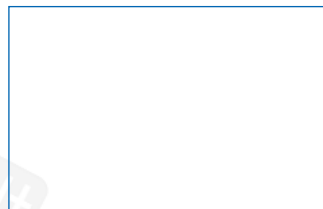

BWT Perla Silk smart / basic S, M, L, XL

Fontos! A gépkönyvet mindig könnyen elérhető helyen tárolja a hibák elkerülése céljából. Mielőtt a berendezésen bármilyen munkát végezne, gondosan olvassa el a gépkönyvet. Az abban foglaltakat mindig be kell tartani. Adatlapjainkban és termékismertetőinkben legjobb tudásunk szerinti útmutatásokat adunk. Ezek tartalma azonban ránk nézve nem kötelező.



For You and Planet Blue.

BWT
BEST WATER TECHNOLOGY

A vízlágyító megfelel az összes vonatkozó helyi és nemzeti biztonsági követelménynek. A nem rendeltetésszerű használat jótállás veszteséhez, sérülésekhez és anyagi károkhoz vezethet.

A balesetek és a készülék károsodásának elkerülése érdekében kérjük, figyelmesen olvassa el ezt az útmutatót, mielőtt telepítené és használná a készüléket. Kérjük, tartsa ezeket az utasításokat könnyen elérhető, biztonságos helyen, és ügyeljen arra, hogy azokat továbbadják a készülék minden jövőbeli felhasználójának.

HU

A berendezés biztonságos és rendeltetésszerű üzemeltetése érdekében a berendezést üzembe kell helyezni!

Szakszerű beüzemelésért kérjük, hívja az alábbi zöld számunkat:

80 / 911 - 093

Tartalomjegyzék

1. Bevezetés	4	4. Üzemeltetés	20
1.1 Általános információk	4	4.1 Működési elv	20
1.2 Gyártó	4	4.2. A berendezés üzemeltetése	20
1.3 Biztonsági előírások	4	4.3 A bekevert víz keménységének beállítása	22
1.4 Rendeltetészerű használat	4	5. Karbantartás	22
1.5 Szállítási terjedelem	5	5.1 Karbantartási munkák	22
2. Gyors üzembehelyezési útmutató	7	5.2 Az üzemeltető felelőssége	22
2.1 Kijelző és vezérlő műszerek	7	5.3 Karbantartás és kopó alkatrészek	22
2.2 Általános gyári beállítások	7	5.4 Áramtalanítás	22
2.3 Programozási folyamat	8	6. Hiba keresés	23
2.4 Szimbólumok a kijelzőn	10	6.1 Hibaelhárítási útmutató	23
3. Beüzemelés	12	7. BWT perla Silk típusok	26
3.1 Telepítési követelmények	12	7.1 BWT Perla Silk smart	26
3.2 Első üzembe helyezés	13	7.2 BWT Perla Silk basic	26
3.3 Telepítési és üzembehelyezési szempontok	13	8. Műszaki adatok	27
3.4 A garancia érvényét veszíti	14	8.1 BWT Perla Silk smart S* / basic S	27
3.5 További beépítési feltételek, illetve üzemeltetési feltételek	15	8.2 BWT Perla Silk basic M	28
3.6 Telepítési ábra	16	8.3 BWT Perla Silk smart L*	29
3.7 Az eszköz műszaki áttekintése	18	8.4 BWT Perla Silk smart XL* / basic XL	30
		8. CE megfeleléségi nyilatkozat	31

1. Bevezetés

1.1 Általános információk

Gyermekek 8 éves kortól használhatják a berendezést. Korlátozott testi, érzékszervi és szellemi képességekkel rendelkező, valamint tapasztalatokkal ill. ismeretekkel nem rendelkező személyek is használhatják, ha a berendezés biztonságos használata érdekében őket felügyelik vagy az ilyen használatról kioktatták őket és az esetlegesen felmerülő veszélyeket ismerik. Gyermekek a berendezéssel vagy annak bármely alkatrészével nem játszhatnak.

Ha a berendezést hosszabb ideig nem használja: ha az ingatlan pl. szabadság idejére elhagyja, gondoskodjon a berendezés megkerüléséről ill. a vezetékes vízellátásról történő leválasztásáról a gépkönyvben foglalt beszerelési útmutatóknál leírt három szelep pozíció megfordításával vagy a multiblokk szerelvényblokknak a megfelelő működtetésével (a használatától függően).

Ha hosszabb ideig nem használta a berendezést, javasoljuk, hogy kézzel indítson el egy regenerálást a gépkönyv 4.2. pontjában írtak szerint.

A berendezés védelme szélsőséges hőmérséklettel szemben:

Ne szerelje be a berendezést ott, ahol az vagy a csatlakozásai (beleértve a szennyvíz- és a túlfolyócsövet) 5 °C-nál alacsonyabb vagy 40 °C-nál magasabb hőmérsékletnek lennének kitéve.

1.2 Gyártó BWT UK Ltd.

BWT House, Coronation Road
High Wycombe
Buckinghamshire, HP12 3SU
Phone: +44 / 1494 / 838 100
Fax: +44 / 1494 / 838 101
E-mail: enquiries@bwt-uk.co.uk

1.3 Munkavédelmi előírások



Elektromos biztonság – csak a berendezéssel együtt szállított áram-átalakítót, áramellátó egységet használja.

Használat előtt győződjön meg arról, hogy az áramellátó egységen megadott adat az adott helyen fennálló feszültségellátásnak megfelelő-e. Attól függően, hogy hol vásárolta a berendezést, a megfelelő hálózati csatlakozóval (Egyesült Királyságban G típusú, EU-ban és USA-ban kétpólusú) szállítjuk.

Ha a hálózati kábel megrongálódott, a komplett tápegységet ki kell cserélni. Kétséges esetben forduljon villanyszerelő szakemberhez.

Ha a regenerálás alatt áramkimaradás történik, szennyvíz folyhat a berendezésből. Ezért a túlfolyó csatlakozást javasolt, míg a szennyvízcsövet KÖTELEZŐ minden esetben beszerezni és a megfelelő szennyvízelvezetésre csatlakoztatni, hogy így a vízkár megelőzhető legyen.



Figyelmeztetés:

Ne használjon agresszív tisztítószerket. Csupán egy nedves ronggyal törölje le a berendezést.



Karbantartás:

Beszérése, karbantartása és javítása alatt a berendezés áramellátását meg kell szakítani. Teljesítményének megőrzéséhez a vízlágyító berendezés rendszeres szervizelését el kell végezni. A részletekről érdeklődjön a helyi BWT -nél.



Figyelm:

SOHA ne üzemeltesse a berendezést úgy, hogy a védőburkolatát eltávolította.

1.4 Rendeltetésszerű használat

A berendezés kizárólag háztartási vízlágyító berendezésként használható. Ettől eltérő használatát a gyártó nem engedélyezi és az veszélyes is lehet. BWT UK Ltd nem vállal felelősséget a berendezés helytelen vagy nem rendeltetésszerű használatából eredő károkért vagy meghibásodásokért.

1.5 Szállítás terjedelm

BWT Perla Silk vízlágyító berendezés, az alapfelszereltségéhez tartozó

1.	Mikroprocesszor-vezérlésű többutas vezérlőszelep
2.	Sótároló
3.	Szennyvíz
4.	Bekeverő szelep
5.	Kemény víz bemenet
6.	Lágyvíz kimenet
7.	Túfolyó csatlakozás
8.	Ioncserélő gyantával töltött oszlop

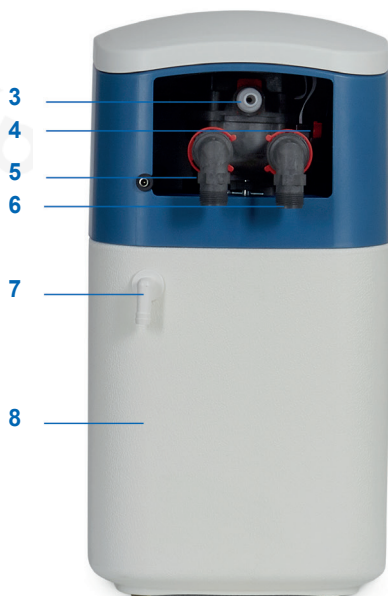



9



10



11



12



13



14



15



16

1.5 Szállítás terjedelm BWT Perla Silk vizlágyító berendezés, az alapfelszereltségéhez tartozó alkatrészekkel:

9.	Gépkönyv
10.	Csőbilincs csatlakozó
11.	2 m flexibilis szennyvízcső
12.	AQUATEST keménység teszter
13.	Hálózati dugaszolható csatlakozó (EU)
Opcionális alkatrészek:	
14.	Flexibilis csőpár
15.	Multiblokk –szerelvényblokk egyszerű szereléshez
16.	Elemes áramellátás

A képek csak illusztrációként szolgálnak.
Előzetes értesítés nélküli változtatás jogát
fenntartjuk.

2. Gyors beállítási útmutató

2.1 Kijelző és vezérlő elemek

Megjegyzés:
bármely érték beállításakor a beállítandó célérték villog.

A négy gombot az alábbi módon lehet az értékek beállításához használni.

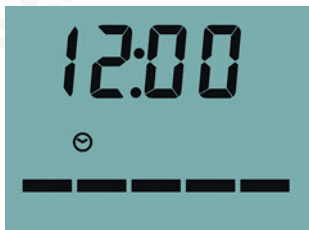

A kijelzőn megjelenik:

- az aktuális idő és
- maradék kapacitás 20 %-os beosztású sávon



(FEL)



(LE)



(BEÁLLÍTÁS)



(REGENERÁLÁS)

= Kurzor mozgatása, beírt érték módosítása

= adatbevitel nyugtázása

= regenerálás

Végezze el a vízkeménység meghatározását a 3.8. pontban megadottak szerint, mielőtt a vízlágyító berendezés vízkeménységi beállítását módosítaná.

2.2 Gyári beállítások

A vízlágyító berendezést úgy szállítjuk, hogy annak megfelelő működéséhez szükséges adatok legtöbbjét már előre beprogramoztuk. Az egyszerűség végett úgy állítottuk be a berendezést, hogy 300 ppm értékű belépő vízkeménységgel működjön és az ioncserélő töltet regenerálását éjjel 2 órákor automatikusan elvégezze. Ahhoz azonban, hogy az Ön berendezése a lehető legjobban üzemeljen, be kell állítani a helyes időt és a berendezésbe belépő víz aktuális keménységét (amit a berendezéssel együtt szállított keménység teszter segítségével tud meghatározni). Így a berendezés ki tudja számítani a helyes kapacitást ahhoz, hogy a lehető legkedvezőbb időpontban és a lehető leghatékonyabb gyakorisággal regeneráljon.

A berendezés első bekapcsolásakor a kijelző számjegyei villognak, miközben a vezérlőszelep a víztermelés pozíciója felé forog. Hallani, amint a szelep mozog, ami pár percen át tart. Amikor elérte víztermelés pozícióját, a kijelző arra kéri

a beszerelést végző személyt, hogy állítsa be az időt és a vízkeménységet. Ha szükséges, az éjjel 2 órákor történő regenerálást is be lehet ekkor állítani.

Amint ezeket a beállításokat elvégezte, a berendezés kiszámítja az Ön igényeinek megfelelő lágy víz kapacitást és elkezd mérti a vízfelhasználást annak érdekében, hogy csak akkor regeneráljon, amikor ez feltétlenül szükséges és ilyenkor megfelelő mennyiségű regeneráló sót használjon fel.

Önnek csupán regeneráló sót kell behelyeznie a sóoldó tartályba (javasoljuk a tablettázott BWT regeneráló sót), ami a berendezés elülső részén található. Majd állítsa be az időt és a berendezésbe belépő víz keménységét. Ezután a vízlágyító berendezés mindent maga végez el ahhoz, hogy az Ön igénye szerint biztosítsa a luxus minőségű vizet.

Az idő és a keménység beállítását a 2.3. pontban írtak szerint végezze el.

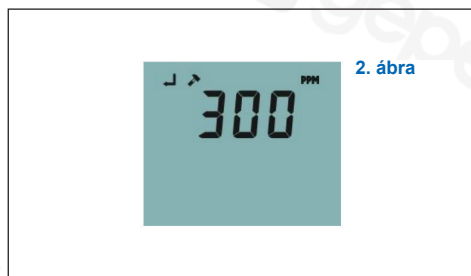
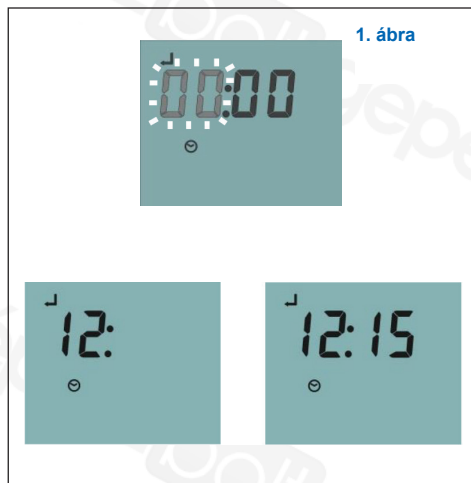

2.3 Programozási folyamat

1. Napi idő beállítása

Amint elérte a víztermelési pozíciót, a BEÁLLÍTÁS és ÓRA szimbólumok világítanak az LCD kijelzőn, hogy kérjék az aktuális időpont beállítását.

A kijelző első két számjegye (00) villog. Így kéri a beszerelést végző személyt, hogy állítsa be az órát (1. ábra).

Az értéket a FEL és LE gombokkal lehet beállítani, míg a BEÁLLÍTÁS gomb megnyomásával lehet bevinni. A perc beviteléhez ismétlje meg a fentieket.

Mihelyt beállította a perceket, a kijelző automatikusan továbbléptet a vízkeménység beállított kijelzési módjára. Az LCD kijelzőn világítanak a BEÁLLÍTÁS, VÍZKEMÉNYSÉG és PPM szimbólumok. A vízkeménység alapértelmezett értéke – azaz a 300 – megjelenik a kijelzőn.

2. Ábra

Megjegyzés: egyes berendezés típusoknál a vízkeménységet be lehet állítani francia vagy német keménységi fokban. Ezeknél a berendezéseknél az °F (fk°) vagy °D (nk°) szimbólum jelenik meg a kijelzőn.

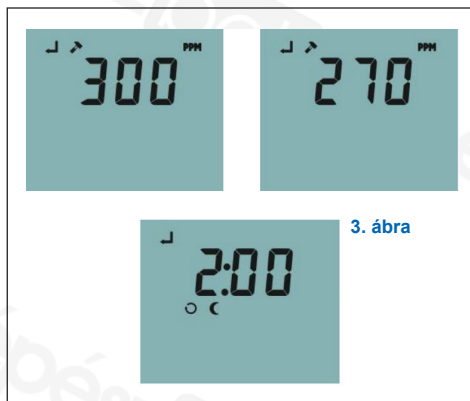

2. Vízkeménység beállítása

Alapértelmezettként a 300 ppm értéket jelzi (ami a jellemző vízkeménységi érték). Ez azt jelenti, hogy 300 ppm keménységű vízre lehet elvégezni a beállítást. A FEL vagy LE gombokkal állítsa be úgy az értéket, hogy megfeleljen annak az értéknek, amit Ön kapott a vízkeménység meghatározásakor (a vízlágyító berendezéssel együtt szállított keménység teszter használatával).

A BEÁLLÍTÁS gomb egyszeri megnyomásával lehet bevinni a keménység értékét és tovább lehet léptetni a regenerálási idő módjának beállításához. A BEÁLLÍTÁS, REGENERÁLÁS és az ÉJJEL szimbólumok világítanak az LCD kijelzőn, míg alapértelmezett beállításként az éjjel 2 óra jelenik meg (3. ábra).

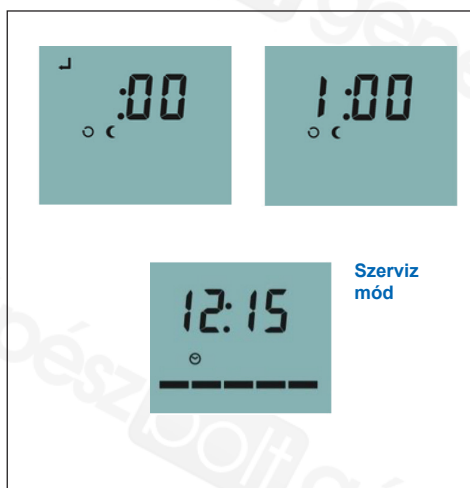

3. Regenerálás idejének beállítása

A regenerálás idejét ugyanúgy lehet beállítani, mint a fenti 2.3.1. pontban írtak szerint az aktuális napi időt (a FEL, LE és BEÁLLÍTÁS gombok használatával). A legjobb teljesítményhez olyan időpontra állítsa be a regenerálást, amikor a legkevesebb vizet használja, mivel a regenerálás ideje alatt a berendezés nem biztosít lágy vizet.

Amint beállította a regenerálás időpontját, a berendezés visszatér a víztermelési módba és ezzel a programozás befejeződik.

MEGJEGYZÉS: egyes típusoknál egy további, regeneráló só kiválasztási opció is rendelkezésre áll a regenerálás idejének beállítását követően. Ha van ilyen opció, egyszerűen használja a FEL, LE és BEÁLLÍTÁS gombokat a következők kiválasztásához: BS a sötömbhöz és CC (Care Cubes) a tablettázott sóhoz.

A regeneráló sóra vonatkozó tájékoztatást a BWT szakembereitől kaphat.

2.4 Szimbólum gombok a kijelzőn

Idő		Liter	
Beállítás		Százalék	
Keménység		Percenként	
Turbina		Naponta	
Áramlás		Alacsony töltés	
Átlagos		Regenerálás	
Összes		Éjjel	
PPM		Nyomás	
Francia keménységi fok		Belső	
Német keménységi fok		Külső	

Feltöltés		Garancia	
Nyugalmi állapot		Szerviz	
Sólé felszívás		Riasztás	
Öblítés		Rendben	
Visszamosás		Hiba	
Gyakoriság		Típus	
Töltés		Kód	
Só kiindulási szintje			
Regenerálásonkénti sófogyasztás			
Kapacitás			

3. Beszerelés

3.1 Beszerelési követelmények

1. A beszerelés előtti teendők

Az Ön új vízlágyító berendezésének beszerelése bár egyszerű, javasoljuk, hogy szakképzett vízvezeték-szerelő vagy ezen a téren kellő tapasztalattal rendelkező személy végezze azt el. A munkálatok megkezdése előtt ismerkedjen meg ennek a gépkönyvnek a tartalmával és a beszereléshez szükséges alkatrészekkel.

2. A vízlágyító elhelyezése

Mérje meg a berendezést, hogy megállapíthassa, a telepítésére kiválasztott helyen elfér-e. A számításoknál kérjük, vegyen figyelembe plusz helyet is a csőcsatlakozásokhoz és a berendezésnek a sóval történő utántöltéséhez, valamint a jövőbeni szervizelésekhez is. Ha lehet, minimális távolságra legyen a berendezés vízellátása és legközelebbi szennyvízelvezetés is. Az ideális távolság 2 méter. Nagyobb távolságok is megengedettek, de ez a bejövő víznyomástól függ. Kérjük, ne feledje, hogy az új berendezés súlya jóval nagyobb lesz, mielőtt beszerelésre került és a regeneráló sóval is feltöltötték. Ezért olyan helyet válasszon ki a telepítésére, ami elbír egy kb. 50 – 70 kg-os összsúlyt. Az Ön új berendezését úgy terveztük meg, hogy hatékonyan működjön akkor, ha a bejövő víznyomás 1 és 8 bar között van. Ha Önnél a nyomás valószínűleg ezeken az értékeken kívül esik, javasoljuk, hogy kerüljön beszerelésre egy nyomásfokozó szivattyú vagy nyomáscsökkentő szelep.

Irányelvek, előírások:

Kérjük, vegyen figyelembe minden vonatkozó szerelési előírást, általános irányelvet, higiéniai követelményt és műszaki adatot. A berendezésbe belépő víz keménységének mindenkor meg kell felelnie az adott ország ivóvíz rendeletében vagy a 98/83/EK sz. EU irányelvben foglaltaknak. Az összes oldott vas és mangán mennyisége nem haladhatja meg a 0,1 mg/l értéket. A berendezésbe belépő vízben nem lehetnek légbuborékok.

Fagyás elleni védelem és környezeti hőmérséklet:

A berendezés telepítési helyének fagymentesnek kell lennie. A berendezést nem lehet kitenni vegyszereknek, festékeknek, oldószereknek és azok gőzeinek sem. A környezeti hőmérséklet még a berendezés bekapcsolása előtt sem haladhatja meg a 30 °C-ot. Ne legyenek a berendezés közelében közvetlen hőforrások, pl. fűtőtestek, és ne tegye ki a berendezést napsugárzásnak.

Wifi csatlakozás feltétele

A BWT Perla Silk smart vízlágyító készülék telepítési helyén a Wifi hálózatra csatlakozáshoz megfelelő jelerősség szükséges. Amennyiben a jel erőssége nem megfelelő, használjon Wifi jelerősítőt.

Elektromágneses interferencia:

A környező elektromos rendszerek általi interferencia kibocsátások (feszültségcsúcsok, nagyfrekvenciás elektromágneses mezők, zavaró feszültségek, feszültségingadozások) nem haladhatják meg az EN 61000-6-3 szabványban megadott maximális értékeket.

A kemény víz analízise:

A berendezés akkor üzemeltethető folyamatosan klórt vagy klór-dioxidot tartalmazó vízzel, ha a szabad aktívklór/klór-dioxid koncentrációja nem haladja meg a 0,5 mg/l értéket. Az előkezelés módját egyedileg kell meghatározni.

Az intelligens regenerálás elve:

A berendezés az Ön adott vízfogyasztásához méretezett. Ha csökkent a vízfogyasztás, pl. szabadság idején, a víz további felhasználása előtt nyisson ki egy csapot teljesen min. 5 percre és hagyja, hogy a csatornára folyjon el a víz.

Általános munkavédelmi előírások:

A névleges hálózati feszültséget (ld. műszaki adatok) és a szükséges bemeneti nyomást folyamatosan biztosítani kell. Vízhány elleni védelemmel a berendezés nem rendelkezik. Erről – ha szükséges – a helyszínen kell gondoskodni. Túlnyomás és nyomásingadozás elleni védelem: Figyelem! A víznyomás soha nem haladhatja meg a berendezésre előírt max. 6 bar értéket.

Ha a hálózati víznyomás mért értéke 5 bar-nál nagyobb (figyelemmel a nyomásingadozásra is), vagy ha nem biztos a nyomás értékében, a berendezés előtt nyomáscsökkentőt (nyomáscsökkentő szelepet) kell beszerezni. Nyomásingadozások vagy nyomáslökés alatt az utóbbi és az állandó nyomás összege nem haladhatja meg a névleges nyomást. A berendezés telepítéséhez olyan helyet válasszon ki, ahol könnyen csatlakoztatható a vezetékes vízre.

A berendezés közelében gondoskodni kell szennyvízcsatlakozásról (min. DN50), padlóösszefolyóról és külön csatlakozóaljzatról (ld. műszaki adatok).

Túlfolyócső csatlakoztatása:

A túlfolyó szennyvíz elvezetésére javasolt megfelelő túlfolyócső csatlakoztatása.

Jótállás kizárása:

A telepítés feltételeinek és az üzemeltető kötelességeinek nem teljesítése esetén a jótállás hatályát veszti.

Garancia:

A berendezésnek a garanciális idő alatti meghibásodása esetén, kérjük, forduljon szervizes szakembereinkhez. Ilyen esetben adja meg a berendezés típusát és sorozatszámát (ld. műszaki adatok vagy a berendezés adattáblája).
Megjegyzés: a garanciális javítási munkálatokat csak a helyi szervizes szakembereink végezhetik el. Külső fél által végzendő munkát közvetlenül csak szervizes szakembereink rendelhetik meg.



A jótállási idő lejártával a jótállás szimbóluma megjelenik a kijelzőn.

3.2 Üzembe helyezés

1. A berendezés átadása az üzemeltetőnek:

Ha a berendezés telepítése/beüzemelése és az üzemeltetőnek történő átadása nem egy időben történnek, kézzel indított regenerálást kell végezni. Az üzemeltetőnek el kell magyarázni a berendezés működési elvét, valamint ki kell oktatni az üzemeltetésére és szemrevételezésére. A gépkönyvet át kell adni az üzemeltetőnek.

2. Be- és kimenő csatlakozások:

Ellenőrizze, hogy a (cső)csatlakozásoknál nincsen-e tömítetlenség.

3.3 A beszerelés és üzemeltetés feltételei

Fontos! Soha ne telepítse a berendezést olyan helyen, ahol az és a csatlakozásai (beleértve a szennyvíz túlfolyóvezetékeit) 0 °C alatti vagy 40 °C feletti hőmérsékleteknek lennének kitéve. Ha a berendezést a talajszint felett, pl. tetőtérben, kívánja telepíteni, az alábbiakat szigorúan be kell tartani.

1. Tetőtérben történő telepítés

A berendezést min. 100 l-es tartályban elhelyezve kell beszerezni. A tartályhoz min. 20 mm átmérőjű túlfolyócsövet kell csatlakoztatni. Ezt a tartály fenekén kell csatlakoztatni, min. 15 mm-rel a vízlágyító berendezésre szerelt bármely elektromos alkatrész magassága alatt. Javasoljuk, hogy szereljen be vákuummentesítő szelepet a vízlágyító berendezés beömlő csövén.

Vízvezeték rendszer

2. Visszafolyásgátló

Ha a berendezés egyetlen háztartás részére kerül beszerelésre, a hidegvíz vezetéken a berendezés előtt egy, a vonatkozó előírásoknak megfelelő, visszacsapó szelepet kell beszerezni. Bármely más telepítés esetén kettős visszacsapó szelepet kell beszerezni.

3. Ivóvíz

A vízlágyító berendezéshez legalább egy olyan csap szükséges, amit nem a berendezés lát el vízzel. Ha valakinek alacsony nátriumtartalmú diétát kell tartania, akkor a lágy víz ivóvízként történő fogyasztása előtt tájékozódnia kell a közegészségügyi hatóság tanácsairól.

Megjegyzés: A csecsemők tápszerének elkészítéséhez szükséges vizet kizárólag olyan csapból vegye, ami nem lágy vizet ad, mivel bizonyos tápszerek és a lágy víz is nyomokban nátriumot tartalmaznak, amit a csecsemők szervezete csak korlátozott mértékben tolerál.

Üzemi nyomás:

Ha a nyomás meghaladja a 6 bar értéket, az EU-ba szánt típusok esetén nyomáscsökkentő szelepet kell beszerezni.

Ne üzemeltessen a berendezést 1 bar-nál kisebb nyomáson.

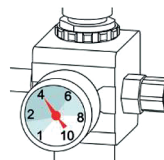

3.4 A garancia érvényét veszíti:

- A szakszerviz általi beüzemelését követő 1 év elteltével
- Szakszerűtlen használatból eredő meghibásodás esetén
- Fagy vagy a megadott max. hőmérsékletet túllépő magas hőmérséklet által okozott károsodás esetén, a berendezés +5 és + 35 C° közti hőmérsékletű, fagy és páramentes, ultraibolyasugárzástól, sugárzó hőtől mentes zárt helyiségben lehet tárolni!
- Erőszakos beavatkozásból eredő meghibásodás esetén
- A tulajdonos, vagy harmadik fél által, írásbeli hozzájárulásunk nélkül végzett beavatkozás esetén
- A berendezés telepítési helyiségében padlóösszefolyó kialakítás szükséges az esetleges meghibásodásba eredő árok megelőzésére, annak hiányából eredő árok esetén
- A garancia vállalásának továbbá feltétele a BWT Hungaria Kft. által javasolt, vagy azzal azonos értékű előszűrő alkalmazása.
- A mechanikai védőszűrő beépítésének vagy a tabletázott regenerációs használatának hiányából származó meghibásodásokért, valamint a nem megfelelő minőségű hálózati víz által okozott károsodásokért a gyártó garanciát nem vállal!
- Bármely, ivóvíz minőségű víztől eltérő, vízminőség alkalmazása esetén
- A berendezés műszaki adatainál megadottól eltérő használat esetén
- A javasolt időszakos karbantartás elmulasztása esetén (pl. szűrőbetét cseréjének elmulasztása)
- Vihar vagy a hálózati áramellátásban fellépő áramingadozás bármely más oka
 - A berendezés letisztítása olyan termékkel, amely a berendezést károsíthatja
- A műszaki adatok között megadott max. nyomást meghaladó nyomás
- Bármely folyadékkal történő lefrocskolás
- A vízkezelő berendezés beüzemelését mindenkor a BWT hivatalos szervizpartnerei végzik, mely egyúttal a garancia feltétele is. Kérje a vízlágyító beüzemelését ügyfélszolgálatunkon! Ingyenesen hívható zöld számunk: 80/911-093

3.5 További beépítési feltételek illetve üzemeltetési feltételek:

A feltételek be nem tartása esetén a garancia elvesztésével járhat illetve az ebből eredő következményi károkért a BWT a felelősségét kizárja.

Minden vonatkozó szabályozást, előírást, általános irányelvet, higiéniai követelményt és műszaki előírást be kell tartani.

A lágyító berendezést nem lehet bekötni olyan vízrendszerbe, amit tűzoltásra használnak.

Az interferencia kibocsátás (feszültség csúcs, nagy frekvenciájú elektromágneses mező, interferencia feszültség, feszültség ingadozás.) a környező elektromos berendezésekből nem lépheti túl az EN61000-6-4-ben meghatározott maximális értékeket.

A csőhálózatot át kell öblíteni mielőtt a vízlágyítót beszerelik.

A bejövő nyers víznek minden esetben meg kell felelnie az 201/2001. (X. 25.) Korm. rendelet által előírt ivóvíz követelményeknek. Továbbá az összes vas és mangán tartalom nem haladhatja meg a 0.1 mg/l-t.

A bejövő nyersvíznek mindig gázbuborék mentesnek kell lennie; amennyiben szükséges egy leeresztő/légtelenítő berendezést kell beépíteni.

Csak a DIN EN 973-nak megfelelő sótabletát lehet a regeneráláshoz használni.

Több napos üzemszünet után a vízlágyító után minimum 5 percre ki kell nyitni a csapolókat és kiengedni a vizet. Több hetes használat nélküli időszakot követően fertőtleníteni kell a berendezést

Egy központ védőszűrőt kell folyásirányban max. 1 m távolságra a vízlágyító berendezés elé beépíteni. A szűrőnek a vízlágyító beépítése előtt már üzemelnie kell. Ez az egyetlen módja, hogy biztos lehessen benne, hogy szennyeződés és korróziós anyag nem kerül a lágyítóba.

Ellenőrizze, hogy ásványi anyag adagoló berendezés beépítése szükséges-e a berendezés után korrózió megelőzése érdekében.

A berendezés beüzemelésekor, olyan helyet válasszon, ahol a berendezés könnyen csatlakoztatni lehet a vízhálózatához. A berendezést úgy kell beépíteni, hogy esetleges meghibásodás esetén kizárható legyen a rendszerből. Erre a Multiblock szerelvényblokk beépítése javasoljuk, de a kerülőág kiépítésével is megoldható. Ennek elmaradása esetén a vízkimaradásból eredő károkért nem vállalunk felelősséget.

Csatorna csatlakozó (min. DN 40), padlóösszefolyó és külön hálózati csatlakozás (az előírt hálózati áramforrás 230V/50Hz) szükséges a berendezés közelében.

Ha nincs lehetőség padlóösszefolyó kialakítására és nincs beépített szivárgásvédelem, javasoljuk a külön biztonsági berendezést alkalmazni (pl. AQA Stop). Feltétlenül szükséges, hogy a működési nyomás mindig állandó legyen.

A beépítés helye fagymentes és vegyszer- festék, oldószer, páramentes kell legyen és a környezeti hőmérséklet nem lehet túl magas.

Ha a lágyított vizet emberi fogyasztásra is használják, ahogy az az ivóvíz szabályozásban meg van határozva, a környezeti hőmérséklet nem lehet több, mint 25 °C.

Ha a lágyított vizet csak ipari célokra használják, a környezeti hőmérséklet nem lehet több, mint 40°C.

A sólé tartálytúlfolyójához csatlakozó csövet és az öblítővíz csövet hajlítva kell a csatornába vezetni vagy szivattyúhoz kell csatlakoztatni.

Figyelem: A DIN 1988 szerint az öblítővizet a csatornahálózatba legalább 20 mm-rel magasabban kell bekötni a lehető legmagasabb szennyvíz szint fölött (szabad kifolyás).

Ha az öblítővizet szennyvízátemelő szivattyúba vezet, a szivattyú teljesítménye minimum 2 m³/h ill. 35 l/perc kell, hogy legyen. Ha a szivattyút más berendezés is használja, úgy a kiválasztáskor azt is figyelembe kell venni.
Az átemelő szivattyúnak sós víz-állónak kell lennie.

A berendezés maximális üzemi nyomását nem szabad túllépni. (lásd műszaki adatok) Nagyobb hálózati nyomás esetén egy nyomáscsökkentőt kell beépíteni a berendezés elé.

A berendezés működéséhez feltétlenül szükséges min. 1,5 / 2 bar nyomás. – Berendezés függvénye! (lásd műszaki adatok)

Nyomásingadozás és nyomáslökés esetén sem lehet átlépni a névleges nyomás értéket, ezért a pozitív nyomáslökés nem lépheti túl a 2 bar-t és a nyomásesés nem lehet kevesebb mint az áramlási nyomás 50%-a.

Munkavédelmi előírások

Az elektromos áram ill. feszültség veszélyforrást jelentenek. Az ezzel a szimbólummal megjelölt munkahelyen történő munkavégzés esetén mindig kérje ki elektromos szakember véleményét. A hálózati vezeték sérülése esetén a teljes tápegységet ki kell cserélni.

Figyelmeztetés:

Tilos az agresszív hatású tisztítóanyagok használata!

A regenerálásból származó szennyvíznek és a túlfolyócsőnek a csatornába történő leürítésekor felmerülő áramkiesés elárastást okozhat. Kérjük, vegye figyelembe az alábbiakat: Csak kellő szakképzettséggel rendelkező ill. a berendezés üzemeltetésére kioktatott személyek üzemeltethetik a berendezést. A személyek felelősségi köreit az üzemeltetést, a beállítást, a karbantartást és a javítást illetően pontosan meg kell határozni.

Kérjük, vegye figyelembe az alábbiakat:

TILOS a berendezést úgy üzemeltetni, hogy védőburkolatát eltávolította!

Megjegyzés:

Szükség esetén viseljen védőruházatot.



3.6 Telepítési ábra

A 15. oldalon látható ábra a szokványos beszerelési módot mutatja, a beszereléshez használt egyedi be-, kimeneti és bypass szelepekkel. Vannak olyan vízlágyító berendezések, melyeket ezek helyett az egyszerű csatlakoztatáshoz multiblokk szerelvényblokkal szállítottunk.

Szokványos beszerelés multiblokk szerelvényblokkal

Multiblokkal a berendezés egyszerűen beszerelhető. Segítségével egyszerűen megkerülhető a berendezés a szelep egyszerű működtetésével. Így leválasztható a berendezés a rutinszerű karbantartás idejére, miközben biztosított az ingatlan (nem lágy vízzel való ellátása).

Működése

A lágy vízzel való ellátás megszakításához – a berendezés bypass pozícióba történő beállításához – forgassa el a multiblokk szerelvényblokkon lévő központi kézikereket az óramutató járásával megegyező irányban, az alsó Stop pozícióba, hogy teljesen zárva legyen. Ekkor a multiblokk bypass helyzetben van. A vezetékes vízből történő mintavételhez a kis mintavevő csapot használhatja.

A berendezés üzemelésének folytatásához forgassa el a központi kézikereket az óramutató járásával ellentétes irányban a felső Stop pozícióig, hogy teljesen nyitva legyen. Ekkor a berendezés üzemel és a kezelt vízből történő mintavételhez a kis mintavevő csapot használhatja.

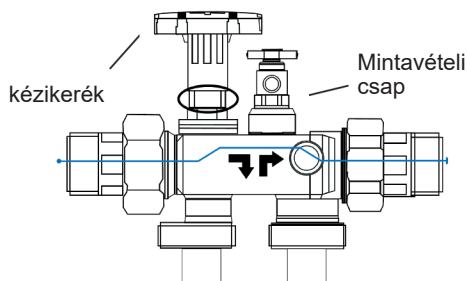

Multiblokk bypass pozícióban

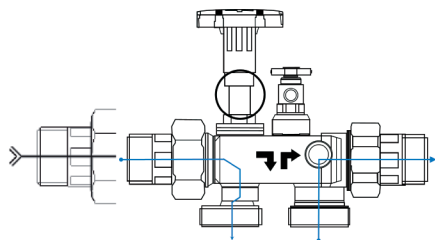

Multiblokk víztermelés pozícióban

ELEMRŐL TÖRTÉNŐ ÜZEMELTÉS LEHETŐSÉGE

Az Ön kényelme érdekében a berendezést olyan áramátalakítóval szállítjuk, mely megfelel a helyi feszültségellátásnak. A legjobb teljesítmény érdekében használja ezt a berendezés áramellátásához. Ha azonban hálózati áramellátás nem áll rendelkezésre a berendezés telepítésének helyén, a berendezés kétféle elemmel is üzemeltethető:

- újratölthető lítium-ion külső akkumulátorral*

Ha szüksége van berendezés üzemeltetéséhez külső energiaforrásra, kérjük, vegye fel cégünkkel a kapcsolatot, hogy tájékozódhasson az árakról és arról, hogy elérhető-e ez az opció.

* Smart típusú lágyító esetén nem működik (Bio funkció miatt)

Szokványos beszerelési mód, egyedi be-, kimeneti és bypass szelepekkel

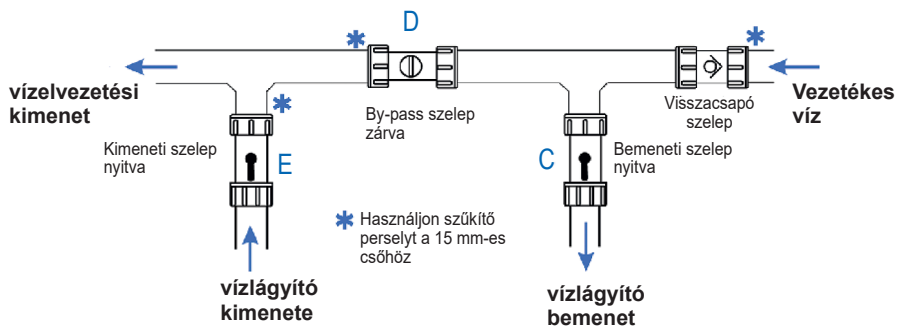

Jelmagyarázat az ábrához:

- A. Visszacsapó szelep
- B. Nyomáscsökkentő szelep (ahol szükséges)
- C. 3/4"-os bemeneti szelep
- D. Bypass szelep
- E. 3/4"-os kimeneti szelep
- G. Sótároló kabinet

Jelmagyarázat az ábrához:

- H. Rögzítő bilincs
- I. Flexibilis szennyvíz cső
- J. Szennyvízelvezetés
- K. Flexibilis túlfolyócső
- O. 1/2" túlfolyó csatlakozás

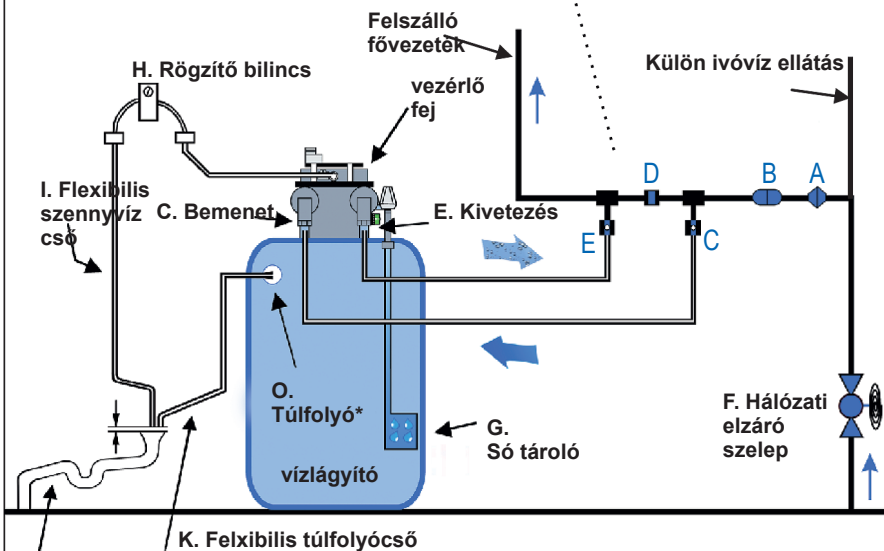

J. Szennyvízelvezetés (* Meglévő meglévő vagy új, „szifonos”, elszálló cső a külső szennyvízelvezetéshez)

MEGJEGYZÉS: ez csak egy példa a telepítés módjára és nem jelenti a szállítási terjedelmet

3.7 A berendezés műszaki tartalma:

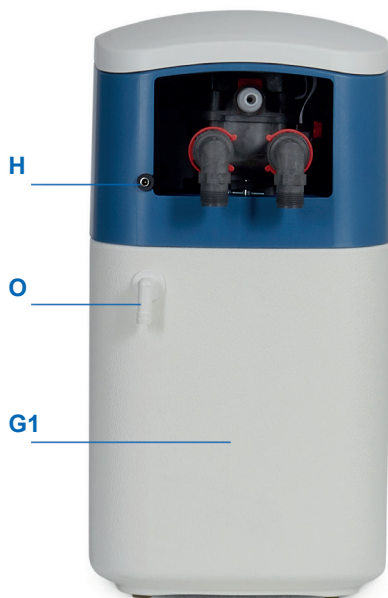

C.	A berendezésbe belépő víz bemeneti csatlakozása flexibilis csőhöz, ¾"-os menettel
E.	Lágy víz kimeneti csatlakozása flexibilis csőhöz, ¾"-os menettel
G1.	Sótároló, regenerálósó betöltése
G2.	Belső csatlakozás a só tárolóhoz
H.	Áramcsatlakozó (áramellátás áramátalakítóról vagy elemről)
L.	Bekeverő szelep, vízkeménység beállítása
M.	Szervomotor a vezérlő szelephez
N.	
O.	Túlfolyó csatlakozója flexibilis csőhöz, menet nélküli, ½"

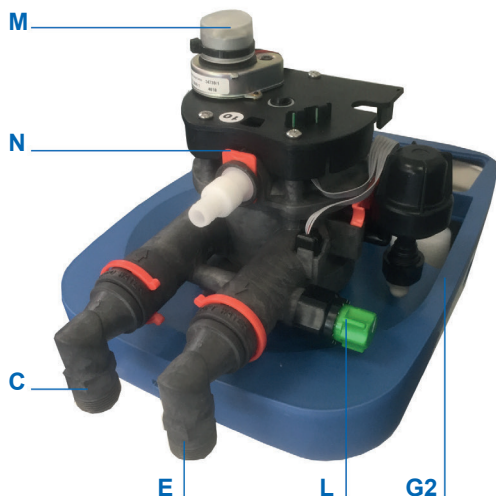

A vízlágyító berendezés beszerelése

1. A vízlágyító elhelyezése

A berendezés beszerelése előtt feltétlenül meg kell állapítani a nyomás értékét. Ha a nyomás túl kicsi, előfordulhat, hogy a berendezés nem fog hatékonyan üzemelni. Ha viszont túl nagy, megrongálódhatnak a berendezés belsejében lévő alkatrészek. A víz nyomását nyomásmérővel kell ellenőrizni a konyhai, vagy egy külső csapnál. Ne feleddje, hogy az alacsony vízfelhasználású időszakok alatt, pl. éjszaka, a nyomás értéke növekedhet. Ezért, ha a napközben mért érték meghaladja a 6 bar-t, nyomáscsökkentő szelepet kell beszerelni. Ott, ahol a nyomás 1 bar-nál kisebb, szükség lehet nyomásfokozó szivattyúra.

2. Be- és kimeneti csatlakozások

Úgy csatlakoztassa a berendezést a vízvezeték rendszerre, hogy közben a bypass szelep nyitva, míg a be-/kimeneti szelepek zárva legyenek. Az áramlás irányát a vezérlőszeleptől haladó be- és kiömlő csövekben lévő nyílak mutatják. A csatlakoztatásokhoz használhat hagyományos rézcsöveket és –idomokat vagy a berendezéssel együtt szállított flexibilis csöveket. Ügyeljen arra, hogy a csöveknél ne legyenek behorpadások, mert ez korlátozhatja a víz áramlását.

3. Szennyvízcsatlakozás

Nyomja rá a flexibilis szennyvízcsövet a tömlő-csatlakozóra, ahogy a 16. oldalon látható. Rögzítse a berendezéssel együtt szállított bilinccsel. Vezesse el a szennyvízcsövet egy felszálló csőhöz vagy a csatornához. A légrésnek min. 20 mm-nek kell lennie. A lágy víz miatt a szepitikus tartály nem rongálódik meg. Ha kellően nagy (3 bar-nál nagyobb) a nyomás, akár 9 m is lehet a szennyvízvezeték. A szennyvízcsövön semmiképpen ne legyenek behorpadások vagy szűkületek, mert ez a sóoldó tartály túlfolyását okozza.

Fagyás elleni védelem

Ha valószínűsíthető, hogy a szennyvízcső vagy a csatlakozó csövek 0 °C alatti hőmérsékletnek lesznek kitéve, a fagyás elkerülése érdekében meg kell azokat óvni. Ennek elmulasztása a vízlágyító berendezés sérülését és/vagy túlfolyást okozhat.

A szennyvízcső megemelése

Ha a nyomás 3 bar vagy ennél nagyobb, a vezérlőfejhez képest max. 3 m-rel megemelheti a szennyvízcsövet.

4. Túlfolyó csatlakozás

A túlfolyócsövet (ami nem része a felszálítási terjedelembnek) a kabinet hátulján lévő könyökhöz kell csatlakoztatni (ld. 16. oldal). Vezesse el a csövet lejtéssel a csatornára. Ügyeljen arra, hogy a túlfolyó leürítése ne ott történjen, ahol kárt okozhat.

Ügyeljen arra, hogy a túlfolyás ne kerüljön olyan helyre, ahol károkat okozhat.

Ha a berendezést pincében, alagsorban szerelte be, a túlfolyócsövet elvezetheti egy szivattyúzott tárolótartályba. Ne emelje meg a túlfolyócsövet. Megjegyzés: ne használjon fugázó anyagot a fittingen.

5. Elektromos csatlakozások

A vízlágyító berendezés kisfeszültséggel üzemel egy dugaszolós transzformátoron keresztül, ami még nagyobb biztonságot, nyugalmat és könnyű beszerelést jelent. A transzformátor olvadóbiztosítás kapcsolós aljzathoz kell csatlakoztatni. Figyelem! Úgy dugaszolja be a transzformátort az aljzatba, hogy a kapcsoló a KI helyzetben legyen.

6. A sóoldó tartály feltöltése, regeneráló só felhasználás és alarmjelzés

Nyissa fel a sóoldó tartály fedelét és töltsd fel:

- BWT Perla Silk **S** estén **12 kg**,

- BWT Perla Silk **M** esetén **16 kg**,

- BWT Perla Silk **L** és **XL** esetén **25 kg** sóval.

Megjegyzés a regeneráló sóhoz: a berendezés csak akkor fog hatékonyan üzemelni, ha a regenerálás alatt van só a sóoldó tartályban. Ezért rendkívül fontos, hogy a regeneráló só szintje – a kabinet aljától mérve – ne essen 50 mm alá. Megjegyzés: a berendezés nem igényel feltöltést, azaz ne engedjen be vizet a sóoldó tartályba. A regenerálás ideje alatt a só nem kerül be a vízellátó rendszerbe, mivel az biztonságosan távozik a csatornánál.

Opcionális regeneráló só emlékeztető funkció (nem minden berendezéshez)

A típusától függően a vízlágyító berendezés rendelkezhet egy, az alacsony regeneráló sószintre emlékeztető, funkcióval. Ez a funkció kiszámítja a sófogyást és hallható vészjelzést ad, amikor a regenerálások beprogramozott számát elérte (eközben kijelzi az alacsony sószint hibajelző szimbólumát). MEGJEGYZÉS: ez csak emlékeztető funkció, ami a só tényleges szintjét nem érzékeli. Nullázásához a fentiek szerint töltsd fel regeneráló sóval a berendezést és nyomja meg röviden kétszer az ENTER  gombot. A só szimbóluma kialszik.

7. Bekeverés

Minden berendezést úgy állítottunk be gyárilag, hogy lágy vizet adjanak. Megjegyzés: ha Ön kevésbé lágy vizet szeretne, forgassa el a szelep bal oldalán lévő zöld bekeverő gombot az óramutató járásával ellentétes irányban addig, míg a víz megfelel az Ön igényeinek.

MEGJEGYZÉS: a fekete rögzítő anyán NE állítson. Ne érintse meg és csak kézzel megszorított lehet. Beszabályozása vagy túlfeszítése miatt megsérülhet és a bekeverő szelep meghibásodását okozhatja.

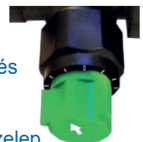

8. A vízkeménység meghatározása

A vízkeménység földrajzi területenként változhat.

A berendezésbe belépő víz keménységének meghatározására használja a berendezéssel együtt szállított keménység tesztet.

- Töltse fel a fiolát a megjelölt vonalig vezetékves vízzel.
- Adja hozzá a tablettát / folyadékot az oldathoz (egyszerre egy tablettát / cseppet).
- Időnként rázza fel a fiola tartalmát, miközben továbbra is hozzáadja a cseppeket a vízhez. Addig végezze ezt, míg az oldat színe borvörösről kékre változik. Jegyezze fel a cseppek / tabletták számát.
- A teszterhez tartozó táblázat segítségével vesse össze a tabletták számát a vízkeménységgel. Erre a számra a berendezésnek a gépkönyv 2. szakaszában megadottak szerinti programozásakor lesz szüksége.

9. A berendezés első bekapcsolása

Ellenőrizze, hogy a be- és kimeneti flexibilis csövek ill. a kapcsolókarmantyúk csatlakoztatása megfelelően történt-e, azaz a bemenet a bemenethez és a kimenet a kimenethez.

A bypass egységnek (ld. 15. oldal) nyitott helyzetben kell lennie, azaz a példa szerint:

- a be- és kimeneti (E), (C) szelepek zárva vannak.
- Ellenőrizze, hogy a bypass szelep (D) nyitva van-e.
- Ellenőrizze, hogy a hálózati elzáró szelep (F) nyitva van-e.
- Ellenőrizze, hogy a sóoldó tartályban (G) van-e regeneráló só.
- Ellenőrizze, hogy a berendezést csatlakoztatta-e a csatornára (J), valamint a túlfolyócső (O) csatlakoztatása is megtörtént-e.

Megjegyzés: tilos a csatornát és a túlfolyót egymással összekötni.

- Óvatosan nyissa ki a beömlő szelepet (C), hogy a víz befolyhasson a gyantatartályba.
- Csatlakoztassa az áramátalakítót (vagy adott esetben az elemet) a berendezés hátulján lévő kapcsolócsőre és kapcsolja be a berendezést. Hallani fogja, hogy a vezérlőszelep beáll a víztermelési helyzetbe. Miután ez megtörtént (ami max. 5 percig tart), hallani fogja, hogy megállt. Ezzel a szelep elérte a víztermelési helyzetet, hogy elő lehessen készülni a programozására.
- Zárja a bypass szelepet (D).
- Óvatosan nyissa ki a kiömlő szelepet (E).
- Ellenőrizze, hogy nincsen-e tömítetlenség. Ha van, intézkedjen azok megszüntetésére.
- Ezzel a berendezés készen áll a vezérlőszelepek programozására, amit a gépkönyv következő fejezetében írunk le.

4. Üzemeltetés

4.1 Működési elv

A berendezés az intelligens regenerálás elve alapján üzemel. Minden egyes típus átlagos kapacitását előre beállítottuk, amit a berendezés a tényleges vízfogyasztásnak megfelelően – 2 héten belül – automatikusan frissít. Az ehhez szükséges adatokat a tényleges, mért vízfelhasználásból gyűjti. A berendezést az egyedi igényekhez nem szükséges beszabályozni.

Intelligens regenerálás

A berendezés elindításakor a rendelkezésre álló lágy víz mennyiség a beprogramozott érték szerinti (a vízkeménységtől függően). Az üzemeltető által meghatározott időpontban (pl. éjszaka) a berendezés ellenőrzi, hogy a lágy víz fennmaradó mennyisége elegendő-e másnap. Ha nem, a vízlágyító oszlopot csak pontosan olyan százalékban regenerálja, ami a lágy vízzel való ellátás teljes mértékű helyreállításához szükséges.

Megjegyzés: az intelligens regenerálással garantált a fennmaradó lágy víz mennyiséggel történő ellátás, míg a szennyvíz és a regeneráló só mennyisége minimálisra csökkentett. Ez kizárólag a precíziós áramlasmérőnek köszönhető, ami minden egyes részleges regeneráláshoz be tudja szabályozni a szükséges sólé mennyiséget.

4.2 A berendezés üzemeltetése

A berendezés hatékony üzemeltetéséhez be kell állítani az aktuális időpontot, a belépő víz keménységét és szükség szerint a regeneráló só típusát.

MEGJEGYZÉS: asztali só NEM lehet használni a berendezéshez.

Kövesse a 2. fejezetben írt gyors beállítási útmutatót

A [SET] gomb megnyomásával válthat a felhasználói beállítások és az üzemmód között. A beállítást követően a vízlágyító további beállítására nincs szükség.

Lemerülést jelző sáv

A berendezés szokványos üzeme alatt a kijelző alján fut egy, a lemerülést jelző sáv, ami mutatja a vízlágyító berendezés maradék kapacitását (%-ban). Közvetlenül a regenerálás után a kapacitás jelzése újra 100 %.

A kijelző beállítása az üzemelés alatt

Nyomja meg bármelyik gombot a kijelző megvilágításához és nyomja meg egyszer a BEÁLLÍTÁS gombot. A kijelző villog és az aktuális időpontot mutatja. A gombokkal módosíthatja az időpontot a 7. oldalon írtak szerint.

Áramkimaradás

Áramkimaradásakor a berendezés kis energiaigényű üzemmódra vált át és a háttérvilágítást, valamint a motor működését leállítja. Ha az áramellátás 15 másodpercen belül helyreáll, a berendezés folytatja a szokványos üzemelést. Ha ennél hosszabb ideig tart az áramkimaradás, a kijelzőn megjelenik a PF (power fail, azaz áramkimaradás) üzenet. Az áramellátás helyreálltával a berendezés visszatér a víztermelési pozícióba. Ilyenkor az aktuális időpontot újra be kell állítani. A fentiek az egyes beprogramozott paramétereket nem érintik.

Áramlásjelző

A szokványos üzemelés alatt a kijelzőn 1 liter/impulzus sebességgel villog egy áramlásjelző, amikor a víz átáramlik a berendezésen.

Tisztítás

A legjobb, ha egy nedves ronggyal és enyhe tisztítószerezrel tisztítja meg a berendezést. Ne használjon fehérítő- és oldószereket vagy alkoholt, mert ezek megrongálhatják a berendezés felületét.

Kézzel indított regenerálás gombja

Szokványos üzemi körülményeknél a berendezés automatikusan regenerál. Ha azonban kézzel indított regenerálás szükséges, azt az alábbiak szerint végezze el.

1. Nyomja meg bármely gombot a kijelző megvilágításához.
2. A kijelző alatti, jobb oldalon lévő legszélső gomb pillanatnyi megnyomásával megvilágítja a kijelzőn a regenerálás ma éjjel szimbólumot. A regenerálást éjjel 2 óraker elindítja, függetlenül attól, hogy mennyi a berendezés maradék kapacitása.
3. Ha a gombot ezt követően megnyomja, a kijelzőn törlő a regenerálás ma éjjel szimbólumát és ezzel visszavonja az aznap éjjeli regenerálást.
4. Ha a regenerálás gombját pár másodpercre megnyomja, a regenerálás kijelzése villog és azonnal megkezdődik a regenerálás, amit nem lehet visszavonni.

Regeneráló só betöltése

Legkésőbb akkor töltsen be a regeneráló só, amikor annak szimbóluma megjelenik a kijelzőn vagy a só szintje a berendezés alja felett 50 mm-rel van.

Só alacsony szintjére emlékeztető funkció nyugtázása

Megjegyzés: ez a funkció opcionális, tehát nem minden típus alapfelszereltségének része.

Ha működésbe lép a só szintjének alarm jelzése, nyissa fel a sóoldó tartály fedelét és helyezzen be regeneráló só, az azt tároló részen úgy, hogy kb. félig töltsen fel a sóoldó tartályt.

Nyomja meg a BEÁLLÍTÁS gombot és addig tartsa, míg a só szimbóluma kialszik. Ügyeljen arra, hogy ne jusson be szennyeződés arra a területre, ahol a só tárolása történik.

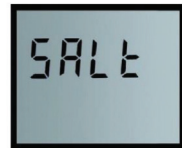

Elszennyeződése esetén tiszta vízzel tisztítsa meg ezt a területet.

Sófogyás

A vízlágyító berendezés mikroprocesszoros vezérlése folyamatosan figyeli a vízfelhasználást. Regisztrálja az Ön vízfelhasználási igényeinek adatait, hogy így kiszámítsa a leggazdaságosabb regenerálási módot. Ezáltal biztosítja a folyamatos lágyvíz ellátást, miközben fenntartja a víz és a regeneráló só felhasználásának nagyfokú hatékonyságát. Mivel a berendezés proporcionális regenerálást végez, a gyakoribb regenerálások nem jelentik szükségszerűen a jelentős mértékű víz- ill. regeneráló só felhasználást.

A fogyasztók számának növekedése

A vízfelhasználás hirtelen és rövid idejű változásai nem befolyásolják a berendezés működését. Ha azonban az azt felhasználó személyek száma nő és így a vízfelhasználás jellegzetességei megváltoznak, előfordulhat, hogy a berendezés a szokásoshoz képest gyakrabban regenerál. Amint a vízfelhasználás visszaáll a szokásos mértékűre, a regenerálások száma is újra a szokásos lesz.

A kabinet vízszintje

A berendezés szokásos üzeme alatt – a regenerálási folyamatnak megfelelően – a víz szintje emelkedik és csökken a berendezésben. Ha a berendezést a megadott üzemi paraméterekkel üzemeltetik, a vízszint nem éri el a túlfolyó csatlakozását. Ha azonban túlfolyásra kerül sor, a probléma kiderítéséhez használja a 21. oldalon lévő hibakalauzt.

A túlfolyás után csökkentse úgy a vízszintet a kabinetben, hogy kézzel eltávolítja a felesleges vizet és a 19. oldalon írtak szerint elvégez egy kézzel indított regenerálást.

MEGJEGYZÉS: ellenőrizze a víz szintjét hetente és minden előre nem látott esemény – pl. áramkimaradás – után is.

4.3 A bekevert víz keménységének beállítása

A vízkeménység meghatározásához folyassa a legközelebbi hideg vizes csapot egy ideig és ellenőrizze a bekevert víz keménységét az AQUATEST keménység teszterrel. Addig szabályozza be a V bekeverő szeleppel, míg el nem érte a kívánt értéket.

keménység ppm	Fogyasztók száma				
	02	03	04	05	06
150	8	7	6	5	4
200	7	6	5	4	3
250	6	5	4	3	2
300	5	4	3	2	1
350	4	3	2	1	1
400	3	2	1	1	1

= Regeneráció közötti napok (csak útmutató)

5. Karbantartás

5.1 Karbantartási feladatok

Ahhoz, hogy biztosítható legyen a berendezés megfelelő üzemelése, az üzemeltetőnek rendszeresen ellenőriznie kell az alábbiakat: Ellenőrizze a regeneráló só szintjét és a felhasználást követően töltsse fel.

Vízkeménység ellenőrzése: a vezetékes vízkeménységét és a bekevert víz beállított keménységét is évente kétszer ellenőrizni kell. Ha szükséges, a bekevert víz keménységét módosítani kell

Tömítetlenség ellenőrzése és szemrevételezések: ellenőrizze, hogy a csatlakozóvezetékeknel és a csatlakozásoknál nincsen-e tömítetlenség. Kéthavonta ellenőrizze, hogy nincsen-e szennyeződés a sótároló részen ill. a sóoldó tartályban. Ha szükséges, tisztítsa meg és öblítse ki azokat tiszta vízzel. Az ellenőrzések időközzei a javasolt minimumot jelentik és a helyszínen adott feltételeknek megfelelően kell azokat meghatározni.

5.2 Az üzemeltető felelőssége

Az optimális működés biztosítására minden műszaki berendezés rendszeres szervizelést igényel.

A kezelendő víz minősége és nyomása tekintetében az üzemeltetőnek naprakész információkkal kell rendelkeznie. A vízminőség változásakor előfordulhat, hogy a beállított értékeket is módosítani kell. Szükség esetén forduljon szakemberhez.

A jótállás és a berendezés megfelelő működése érdekében az üzemeltetőnek rendszeres ellenőrzéseket kell végeznie. A vízlágyító berendezést az üzemeltetés és a használat feltételeinek megfelelően rendszeresen szemrevételezni kell.

Üzemeltető által elvégzendő ellenőrzések időközzei:

Felhasználása után: regeneráló só betöltése
Évente kétszer: nyomás ellenőrzése
Évente kétszer: vízminőség ellenőrzése
Évente egyszer: sóoldó tartály megtisztítása
Elemről történő üzemeltetés esetén használatba vétel után/hetente: alacsony tölt. szint szimbólum ellenőrzése

Ha világít: cserélje ki.

5.3 Karbantartás és kopó alkatrészek

A gyorsan kopó alkatrészeket is ki kell cserélni a megadott karbantartási időközönként. Így garantálható a működőképesség és a jótállási feltételek teljesítése. A berendezés szervizelését évente egyszer el kell végezni.

Vegye fel a kapcsolatot ügyfélszolgálatunkkal, amikor a kijelzőn megjelenik a szerviz szimbólum, hogy időpontot tudjon velünk egyeztetni. A gyorsan kopó alkatrészeket csak szakképzett személyek cserélhetik ki (e célból vegye fel a kapcsolatot BWT szervizes szakembereivel).

Cégünk a karbantartási és szervizelési feladatok elvégzésére különböző lehetőségeket kínál. A berendezés megtisztítása: ne használjon alkoholt vagy alkohol alapú tisztítószereket, mert ezek károsítják a berendezés műanyagfelületeit.

5.4 Ártalmatlanítás

A termék élettartamának végén, kérjük, hogy vegye fel cégünkkel a kapcsolatot, hogy a régi helyett egyeztetni tudjunk egy új berendezésről. A berendezésnek és elektromos alkatrészeinek ártalmatlanítását csak a WEEE irányelvnek megfelelő hulladékkezelő központ végezheti el.

6. Hibakeresés

6.1 Hibakalauz



Figyelem:

Kérjük, tekintse át az alábbi hibaelhárítási intézkedéseket, ha a berendezés nem megfelelően üzemel.

Ellenőrző lista	Megoldás	Oldal
Probléma: a berendezés kemény vizet ad.		
Van-e minimum 50 mm só a sóoldó tartályban?	Töltse fel a sóoldó tartályt regeneráló sóval.	17.6
Van-e áramellátás a berendezésnél?	Kapcsolja be az áramellátást és ellenőrizze a csatlakozásokat. Elemmel történő üzemeltetés esetén cserélje ki.	14,17.5
A berendezés csatlakoztatásait elvégezte-e?	Zárja a bypass szelepet, nyissa ki a be- és kimeneti szelepeket vagy működtesse a multiblokkot.	14, 15, 18
Megfelelően állította be a keménységet?	Ha szükséges, állítsa be újra a vízkeménységet.	9
Probléma: a sóoldó tartály vízszintje eléri a túlfolyót.		
A hálózati nyomás a vízlágyító műszaki adataiban megadott határokon belül van-e?	Csatlakoztasson egy nyomásmérőt egy vízcsapon és ellenőrizze, hogy a nyomás az (EU) a 2- 6 bar érték között van-e.	12,13
A nyomás a vízlágyító műszaki adataiban megadott értékeken kívül esik.	Ha szükséges, szereljen be egy nyomás-csökkentő szelepet vagy nyomásfokozó szivattyút (ld. alábbi megjegyzés).	12, 13, 17.1
Van-e átáramlás a szennyvízvezetéken keresztül?	Ellenőrizze, hogy a szennyvízvezetéken nincs-e horpadás, nem tömődött-e el, vagy nem fagyott-e be.	15, 17.3
Történt-e áramkimaradás?	Ellenőrizze, hogy van-e áramellátás ill., hogy a csatlakozások megfelelőek-e.	14, 17.5
Probléma: a berendezés nem ad vizet		
Nyitva van a hálózati elzáró szelep?	Nyissa ki a hálózati elzáró szelepet.	15
Nyitva vannak-e vízlágyító kimeneti és bemeneti szelepei?	Nyissa ki a vízlágyító bemeneti és kimeneti szelepeit vagy működtesse a multiblokkot.	14, 15, 18



Megjegyzés:

Túlfolyás vagy bármely fenti probléma fennállása esetén csökkentse felével a berendezésben lévő víz szintjét és indítson el egy regenerálást úgy, hogy **6 másodpercnél tovább** megnyomva tartja a **kézzel indított regenerálás gombját**.



Figyelem:

Kérjük, tekintse át az alábbi hibaelhárítási intézkedéseket, ha a berendezés nem megfelelően üzemel.

Ellenőrző lista	Hibaelhárítás	oldal
Probléma: a szennyvízcső folyamatosan folyat.		
A berendezés regenerál-e?	Ha igen, akkor ez normális. Várja meg, míg a regenerálás befejeződik.	10
Van-e áramellátás a berendezésnél?	Kapcsolja be az áramellátást és ellenőrizze a csatlakozásokat. Elemmel történő üzemeltetés esetén cserélje ki	14, 17.5
Probléma: a berendezés túl sok sót fogyaszt.		
Ellenőrizze a vízkeménység beállított értékét.	Helytelen beállítás esetén csökkentse a vízkeménység értékét.	9
Probléma: kijelző		
A kijelzőn megjelenik az Err 1 hibaüzenet és a berendezés hallható vészjelzést ad (ld. megjegyzés a lap alján).	Ellenőrizze, hogy a csatlakozások nem lazultak-e ki. Kapcsolja ki a berendezést áramellátását 15 mp-re, míg már nem jelzi ki a PF üzenetet. Majd kapcsolja vissza az áramot és hagyja, hogy a berendezés visszaálljon az alaphelyzetbe.	
OPCIONÁLIS: a kijelzőn megjelenik a SALT hibaüzenet és a berendezés hallható vészjelzést ad..	Az alacsony sószint alarm jelzése működésbe lépett. Töltse fel a sóoldó tartályt sóval. A BEÁLLÍTÁS gomb megnyomásával a só alarm jelzését visszaállítja a só teljes mennyiségére.	17, 19
Sötét marad-e a digitális kijelző?	Ellenőrizze, hogy van-e áramellátás és nem lazultak-e ki a csatlakozások. Cseréljen elemet.	14, 17.5
Probléma: A berendezés rossz időpontban regenerál.		
Helyes-e az aktuális időpont?	Állítsa be újra az aktuális időpontot.	18

Megjegyzés:

Ha 10 percen belül nem észleli a kiindulási pozíciót, a központi kijelző kírja az Err 1 üzenetet, ami jelzi, hogy a vezérlés meghibásodott. Ilyenkor a berendezés hallható vészjelzést ad. **A hibaüzenetet csak az áramellátás megszakításával és újbóli helyreállításával lehet megszüntetni.**



Figyelem:

Ha a probléma továbbra is fennáll, hívja a helyi forgalmazót vagy szerviz technikusainkat



Figyelem:

Kérjük, vegye figyelembe:

A termék kizárólag ivóvíz minőségű vízzel ellátott hálózatról működtethető. A kezelendő víz hőmérséklete nem haladhatja meg a 30°C-ot.

Beüzemeléskor, hosszabb (2-3 napot meghaladó) üzemszünet, valamint fertőtlenítés után szigorúan be kell tartani a használati útmutatóban leírtakat. Beüzemeléskor és üzemszünetet követően a terméket regenerálni szükséges. 2-3 napot meghaladó üzemszüneteket követően a terméket át kell öblíteni, legalább 5 perces folyamat szükséges minden vízkivételi csapon, amelyet a termék által kezelt víz lát el. Az átöblítés során nyert vizet ivóvízként, illetve ételkészítési céllal felhasználni nem szabad.

A beüzemelést és a rendszeres fertőtlenítést, karbantartást a forgalmazónak vagy megbízottjának szervizszolgáltatásként kell biztosítania a felhasználó részére.

A termék baktériumok elszaporodása elleni védelmét rendszeres, 3 havonta történő fertőtlenítéssel, valamint rendszeres, legalább hetente történő regenerálással biztosítani kell. A fertőtlenítésnek ki kell terjednie a termék és a fogyasztói csapok közötti hálózati szakaszra is.

A termék alkalmas lehet a vezetékes víz összes keménységének jelentős csökkentésére. A csökkentés mértéke a by-pass beállított keverési arányától függ. Ivóvízként történő felhasználás esetén a by-pass arányt úgy kell beállítani, hogy a kezelt víz összes keménysége legalább 50 CaO mg/l legyen. Egyéb célból történő felhasználás esetén nem látjuk akadályát annak, hogy ennél lágyabb víz kerüljön felhasználásra.

A termék által kezelt víz felhasználása nem javasolt várandósok és 3 év alatti gyermekek számára a nitrítképződés kockázata miatt.

A termékek közintézményekben történő, valamint közösségi célú alkalmazását az alábbi kiegészítő alkalmazási feltételek betartása mellett javasoljuk:

- az alkalmazást a helyileg illetékes népegészségügyi hatóságnak be kell jelenteni;
- gyerekintézményben és egészségügyi intézményben a termék alkalmazását nem javasoljuk;
- a kezelt víz minőségét rendszeresen, legalább 6 havonta vizsgáltatni szükséges arra akkreditált laboratóriummal, a javasolt vizsgálati paraméterek: telepszám 22°C, Pseudomonas aeruginosa, ammónium, nitrit, összes keménység;
- a kezelt víznek a vizsgált paraméterek szempontjából meg kell felelnie a 201/2001. (X.25.) Kormányrendelet 1. mellékletében szereplő minőségi előírásoknak, telepszám 22°C tekintetében alkalmazandó beavatkozási határ 1000 TKE/ml;
- az elvégzett laboratóriumi vizsgálati eredményeket a helyileg illetékes népegészségügyi hatóságnak és másolatban az NNK-nak meg kell küldeni, nem megfelelő eredmények esetén a szükséges beavatkozásokat soron kívül el kell végezni (pl. fertőtlenítés, by-pass keverési arány beállítása);
- az elvégzett fertőtlenítésről és egyéb karbantartási műveletekről szerviznaplót kell vezetni;
- a termék használati útmutatóját úgy kell elhelyezni, hogy az minden felhasználó számára elérhető legyen.

7. BWT Perla SILK típusok

7.1 BWT Perla Silk smart

A BWT Hungária Kft. a BWT Perla Silk smart vízlágyítót S, L és XL méretben forgalmazza.

A BWT Perla Silk **smart** fő jellemzői:

Egyszerű használat

A BWT PERLA SILK SMART jól megtervezett, egyszerűen használható, letisztult stílusú berendezés.

Gazdaságos

ÖKO barát - alacsony fogyasztású kijelzőmodullal rendelkezik, gazdaságos berendezés

Visszacsapó szelep

Tartalmaz egy visszacsapó szelepet, mely megakadályozza a túltöltést, ezáltal biztonságot nyújt!

Magas higiéniai védelem:

BIO funkció/app-ról indítható regenerálás:

A vízlágyító tartalmaz egy bio cellát, amely azáltal biztosít higiénit, hogy minden egyes regenerálás alkalmával automatikus gyantafertőtlenítést végez. Az applikációs segítségével bármikor elindíthatunk egy extra regenerálást, így tartva higiénikusan a berendezést.

Fejlett IoT technológia: kommunikáció az appel:

az applikáción keresztül figyelemmel kísérhetjük a készüléket

Szerviz figyelmeztetést küld, figyelmeztet a karbantartás esedékességére, illetve jelzi a sóhiányt.

Távsegítség és felügyelet

Nyomon követhetjük a vízfogyasztásunkat, de akár távolról regenerálást indíthatunk el.

BWT UPS (szünetmentes tápegység)

Az UPS a beépített lítiumion akkumulátorral védelmet nyújt az áramkimaradások ellen.

7.2 BWT Perla Silk basic

A BWT Hungária Kft. a BWT Perla Silk basic vízlágyítót S, M és XL méretben forgalmazza.

A BWT Perla Silk **basic** fő jellemzői:

Egyszerű használat

A BWT PERLA SILK BASIC jól megtervezett, egyszerűen használható, letisztult stílusú berendezés. A BWT PERLA SILK BASIC berendezés regisztrálható, de az appel nem kommunikál. A sóhiányt frissítése manuálisan történik.

Gazdaságos

ÖKO barát - alacsony fogyasztású kijelzőmodullal rendelkezik, gazdaságos berendezés

Visszacsapó szelep

Tartalmaz egy visszacsapó szelepet, mely megakadályozza a túltöltést, ezáltal biztonságot nyújt!

Opcionálisan BWT Power Bankkal is működik

Olyan létesítményekben, ahol nincs áram vagy áramellátás a berendezéshez opcionálisan BWT POWER BANK csatlakoztatható, így a vízlágyító hálózati áram nélkül is képes üzemelni.

8. Műszaki adatok

8.1 BWT Perla Silk smart S* / basic S

BWT Perla Silk	Típus	smart S / basic S
Névleges csatlakozóméret (külső menetes)	BSP	¾" (DN 20)
Névleges átfolyási teljesítmény EN 14743 szerinti	l/h	1440
Üzemi nyomás (min./max.)	bar	2.0 / 6.0
Üzemi áramlás (min./max.)	l/min	5 / 50
Maximális átfolyási teljesítmény *	l/min	80
Ioncserélő gyanta mennyisége	l	10
Névleges kapacitás (EN 14743) /(CaCO3 mmol/l)	m³x°nk/mol/ppm	26 / 4.6 / 460
Sótartály kapacitás	kg	12
Védettség	IP	51
Víz hőmérséklet (min./max.)	°C	5 / 30
Környezeti hőmérséklet (min./max.)	°C	5 / 40
Elektromos csatlakozás	V / Hz	230 / 50
Méretetek: szélesség x mélység x magasság (W x D2 x H)	mm	276 x 470 x 526
Csatlakozás magassága (A) / Túlfolyó magasság (S)	mm	345 / 250
Üzemi súly, kb.	kg	40

** HiFlow csatlakozóval történt teszteléskor – az ezen az értéken történő folyamatos üzemeltetés befolyásolhatja a vízlágyítás hatékonyságát

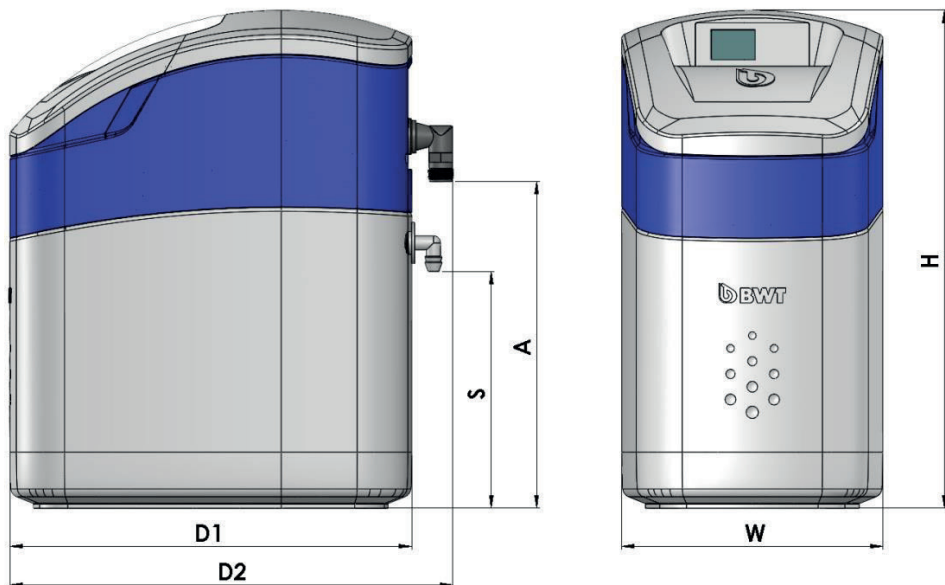

8.2 BWT Perla Silk basic M

BWT Perla Silk	Típus	basic M
Névleges csatlakozó méret (külső menetes)	BSP	¾" (DN 20)
Névleges átfolyási teljesítmény EN 14743 szerinti	l/h	1560
Üzemi nyomás (min./max.)	bar	2.0 / 6.0
Üzemi áramlási tartomány (min./max.)	l/min	5 / 50
Maximális átfolyási teljesítmény *	l/min	80
Ioncserélő gyanta mennyisége	l	15
Névleges kapacitás (EN 14743) /(CaCO3 mmol/l)	m ³ x°nk/mol/ppm	43 / 7.7 / 770
Sótartály kapacitás	kg	16
Védettség	IP	51
Víz hőmérséklet (min./max.)	°C	5 / 30
Környezeti hőmérséklet (min./max.)	°C	5 / 40
Elektromos csatlakozás	V / Hz	230 / 50
Méreték: szélesség x mélység x magasság (W x D2 x H)	mm	276 x 470 x 596
Csatlakozás magassága (A) / Tűlfolyó magassága (S)	mm	415 / 320
Üzemi súly, kb.	kg	50

**HiFlow csatlakozóval történt teszteléskor – az ezen az értéken történő folyamatos üzemeltetés befolyásolhatja a vízlágyítás hatékonyságát

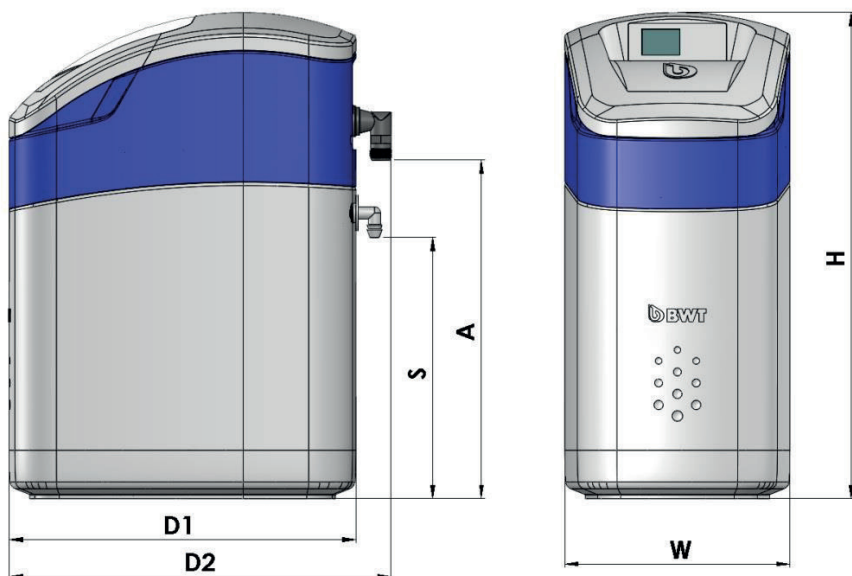

8.3 BWT Perla Silk smart L*

BWT Perla Silk	Típus	smart L
Névleges csatlakozó méret (külső menetes)	BSP	¾" (DN 20)
Névleges átfolyási teljesítmény EN 14743 szerinti	l/h	1680
Üzemi nyomás (min./max.)	bar	2.0 / 6.0
Üzemi áramlási tartomány (min./max.)	l/min	5 / 50
Maximális átfolyási teljesítmény*	l/min	80
Ioncserélő gyanta mennyisége	l	20
Névleges kapacitás (EN 14743) /(CaCO ₃ mmol/l)	m ³ ×°nk/mol/ppm	60 / 10.7 / 1070
Sótartály kapacitás	kg	24
Védettség	IP	51
Víz hőmérséklet (min./max.)	°C	5 / 30
Környezeti hőmérséklet (min./max.)	°C	5 / 40
Elektromos csatlakozás	V / Hz	230 / 50
Méreték: szélesség x mélység x magasság (W x D2 x H)	mm	276 x 470 x 803
Csatlakozás magassága (A) / Túlfolyó magassága (S)	mm	622 / 527
Üzemi súly, kb.	kg	65

**HiFlow csatlakozóval történt teszteléskor – az ezen az értéken történő folyamatos üzemeltetés befolyásolhatja a vízlágyítás hatékonyságát

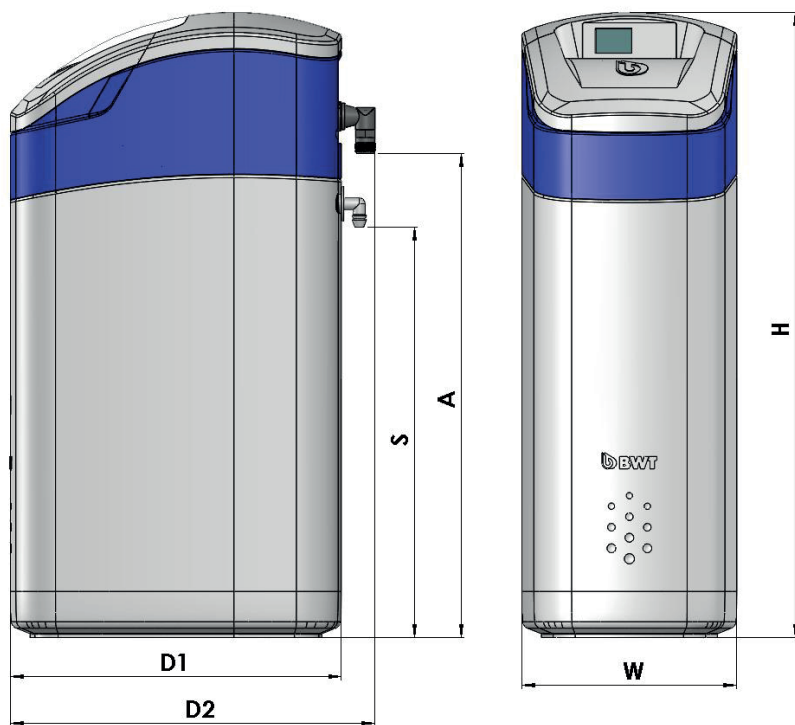

8.4 BWT Perla Silk smart XL* / basic XL

BWT Perla Silk	Típus	smart XL / basic XL
Névleges csatlakozó méret (külső menetes)	BSP	¾" (DN 20)
Névleges átfolyási teljesítmény EN 14743 szerinti	l/h	1680
Üzemi nyomás (min./max.)	bar	2.0 / 6.0
Üzemi áramlási tartomány (min./max.)	l/min	5 / 50
Maximális átfolyási teljesítmény *	l/min	80
Ioncserélő gyanta mennyisége	l	25
Névleges kapacitás (EN 14743) /(CaCO3 mmol/l)	m ³ ×nk/mol/ppm	75 / 13.4 / 1340
Sótartály kapacitás	kg	24
Védettség	IP	51
Víz hőmérséklet (min./max.)	°C	5 / 30
Környezeti hőmérséklet (min./max.)	°C	5 / 40
Elektromos csatlakozás	V / Hz	230 / 50
Méretetek: szélesség x mélység x magasság (W x D2 x H)	mm	276 x 470 x 803
Csatlakozás magassága (A) / Tűlfolyó magassága (S)	mm	622 / 527
Üzemi súly, kb.	kg	70

**HiFlow csatlakozóval történt teszteléskor – az ezen az értéken történő folyamatos üzemeltetés befolyásolhatja a vízáztartó hatékonyágát

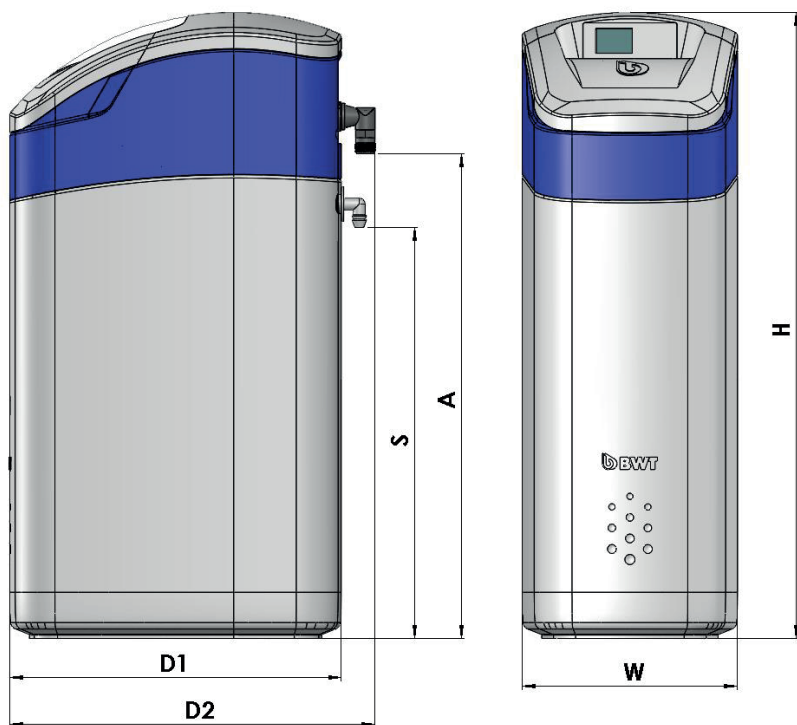



CE megfelelési nyilatkozat

BWT UK Ltd.
BWT House
Coronation Road
High Wycombe
Buckinghamshire, HP12 3SU

A BWT UK Ltd. kijelenti, hogy a háztartási vízlágyító termék a következő előírásokkal rendelkezik:

A termék megnevezése	Típusa	Modell
• BWT Perla Silk	S / S BIO	10 litres
• BWT Perla Silk	M / M BIO	15 litres
• BWT Perla Silk	L / L BIO	20 litres
• BWT Perla Silk	XL / XL BIO	25 litres

1105 000101 feletti sorozatszámokkal – melyek gyártási és hivatkozási számához ld. a berendezések adattábláját és műszaki specifikációját – **tervezése, gyártása és összeszerelése az Európai Parlament és a Tanács** alábbi rendeletei (irányelvei) szerint történt:

2014/35/EC	kisfeszültségű berendezésekről szóló irányelv
2014/30/EC	elektromágneses összeférhetőségről szóló irányelv

Megjegyzés: BWT UK Ltd. engedélye nélkül tilos a berendezésen olyan változtatásokat, kiegészítéseket és átalakításokat végezni, amik a biztonságos üzemeltetését veszélyeztethetik. Ellenkező esetben jelen nyilatkozat érvényét veszti.

Megjegyzés: gondoskodjon róla, hogy a jelen gépkönyvben írt valamennyi feltétel teljesüljön.

Ian Threadgill
 General Manager (Supply Chain)

Gyártó: BWT UK Ltd. – Coronation Road – Buckinghamshire, HP12 3SU

További információk:

BWT Hungária Kft.
2040 Budaörs,
Keleti utca 7.
Telefon: +36 23 430 480
E-mail: bwt@bwt.hu

bwt.hu

